

# ТЕХНИЧЕСКИЙ ПАСПОРТ ИЗДЕЛИЯ

***uni-fitt***

## Привод для клапана с контроллером постоянной температуры

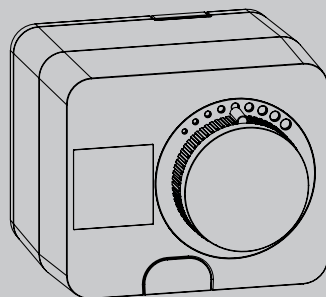

## Назначение

Электронный привод постоянной температуры предназначен для поддержания заданной температуры теплоносителя путём управления трёхходовым смесительным клапаном в системах отопления и охлаждения. С помощью ЖК дисплея и скрытой под ручкой клавиатуры можно выбрать одну из двух гидравлических схем и задать необходимую температуру теплоносителя.

## 1. Технические характеристики

Электрическое питание, В / Гц	~230 / 50,
Потребление энергии, Вт	5
Диапазон регулирования температуры, °С	+5 ÷ +95
Температура окружающей среды, °С	0 ÷ 50
Крутящий момент, Нм	5
Угол поворота, °	90
Время открытия, с	120
Длина электрического кабеля, м	1,9
Монтажное положение	любое, кроме «под клапаном»
Степень защиты	IP42
Класс безопасности	I
Размеры (Ш x В x Г), мм	86,5 x 95 x 80,3
Материал корпуса	поликарбонат
Вес, г	800

## Совместимые 3-ходовые смесительные клапаны

Адаптер	Производитель клапанов
AVDMSA	Uni-Fitt, Seltron, Acaso, Brv, Esbe Type F & G & MG, Hora, Imit, Imp, Ivar, Paw old type, Somatherm, Valvex Controlmix, Wip
AVDMSG	ESBE VRG

## Конструкция

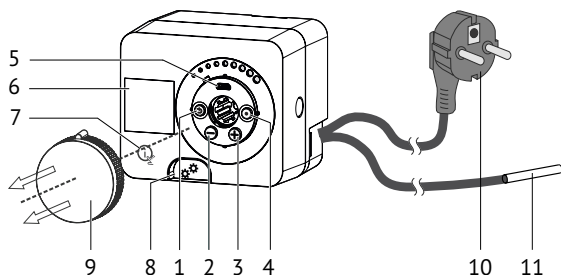

№	Наименование детали
1	Кнопка - Назад
2	Кнопка - Перемещение влево или уменьшение значения
3	Кнопка - Перемещение вправо или увеличение значения
4	Кнопка - Подтверждение выбора
5	USB - подключение к ПК
6	Графический дисплей
7	Кнопка - Помощь
8	Кнопка ручного управления
9	Рукоятка ручного управления клапана
10	Кабель питания с вилкой
11	Погружной датчик Pt1000

## 2. Размеры

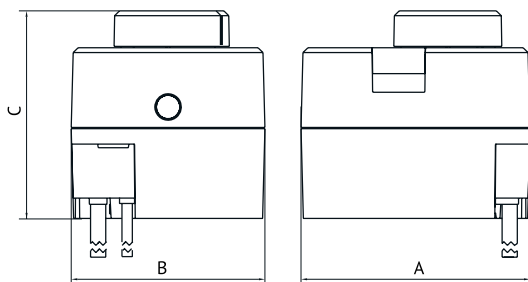

A, мм	95
B, мм	80
C, мм	91

## 3. Номенклатура

Артикул	Наименование
371S0230	Привод для клапана с контроллером постоянной температуры 230 V, 5 Нм, 120 с

## 4. Варианты установки

Все электромонтажные работы должны выполняться только специализированным персоналом в соответствии с требованиями «Правил технической эксплуатации электроустановок потребителей» и «Правил техники безопасности при эксплуатации электроустановок потребителей». Персонал должен быть ознакомлен с настоящим паспортом. Электрические соединения должны осуществляться в соответствии со схемой электрических подключений.

Привод может быть установлен в любом положении, за исключением положения под клапаном. Угол вращения ограничен 90°.

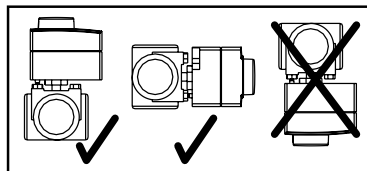

Когда привод достигает любого конечного положения, привод отключается.

Привод устанавливается непосредственно на смесительный клапан с помощью прилагаемого соединительного комплекта. Избегайте расположения в непосредственной близости к источникам сильных электромагнитных полей.

#### 4.1. Установка

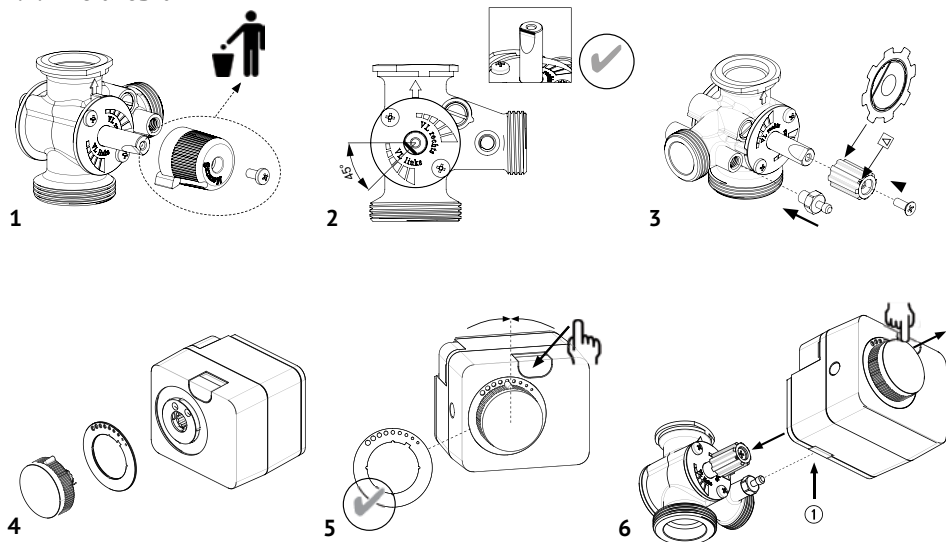

1. Снять с трёхходового смесительного клапана рукоятку.
2. Повернуть шток клапана с адаптером в среднее положение шкалы. Привод поставляется в среднем положении (45°).
3. Установить стопорный винт на предусмотренное место на клапане и адаптер для оси привода, зафиксировать адаптер входящим в комплект винтом.
4. Снять с привода рукоятку ручного управления и кольцо со шкалой. Чтобы снять кольцо, используйте плоскую отвертку.
5. На приводе нажать кнопку  ручного упарвления и насадить привод на ось клапана до щелчка. Установить кольцо со шкалой в соответствии с направлением открытия / закрытия клапана назад на привод.
6. Установить обратно рукоятку ручного управления.
7. Установить датчик температуры на трубопроводе в месте измерения температуры.
8. Провести настройку привода.

Для демонтажа привода следует, удерживая кнопку 1 «демонтаж привода» (рис 6), стянуть его с клапана.



Схема	Положение смесительного клапана	Положение кольца
		
		

#### 4.2. Первичная настройка привода

При изменении положения привода на 90° изображение цветного дисплея автоматически поворачивается.

Регулятор оснащён инновационной технологией “Easy start”, которая позволяет настроить регулятор всего за несколько простых шагов. При первом включении регулятора, после отображения версии программы и логотипа регулятор переходит к начальной настройке, показывая на дисплее анимацию. Для получения доступа к кнопкам рукоятка для ручного управления должна быть снята. Начальная настройка запускается удержанием кнопок ☹ и ☺ в течении 5 секунд.

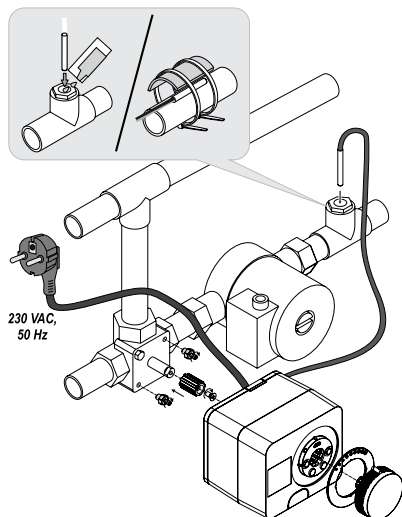
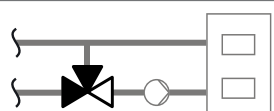
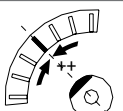
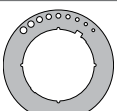
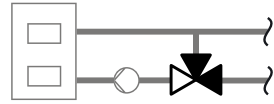
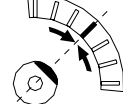
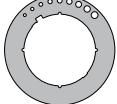

### Выбор режима «Обогрев»/«Охлаждение»

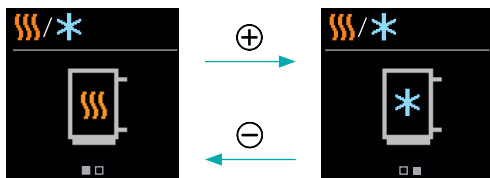

С помощью кнопок  $\ominus$  и  $\oplus$  можно выбрать необходимый режим работы: обогрев или охлаждение. Подтвердите выбранный режим работы кнопкой  $\odot$

Если вы случайно выбрали неправильный режим работы, вы можете вернуться к выбору режима работы с помощью кнопки  $\odot$

### Выбор гидравлической схемы

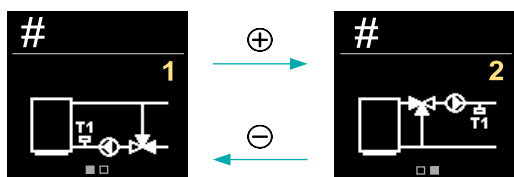

Контроль обратной  
линии

Контроль подающей  
линии

Здесь вы выбираете гидравлическую схему для работы регулятора. Для перемещения между схемами используйте кнопки  $\ominus$  и  $\oplus$ . Подтвердите выбор схемы с помощью кнопки  $\odot$

Если вы случайно выбрали неправильную схему, вы можете вернуться к выбору схемы с помощью кнопки  $\odot$

### Выбор направления открытия смесительного клапана

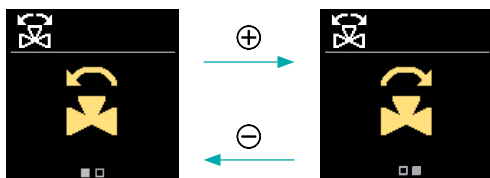

Открытие против  
часовой стрелки



Открытие по  
часовой стрелки

Здесь можно выбрать направление открытия смесительного клапана. Используйте кнопки  $\ominus$  и  $\oplus$  для смены направления вращения привода. Подтвердите выбранное направление с помощью кнопки  $\odot$

Если вы случайно выбрали неправильное направление, вы можете вернуться к выбору направления с помощью кнопки 

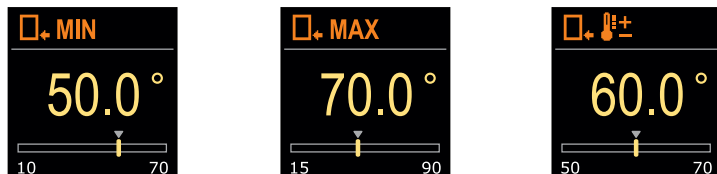
### Выбор пределов регулирования температуры - MIN/MAX и установка требуемой температуры в режиме «Обогрев»





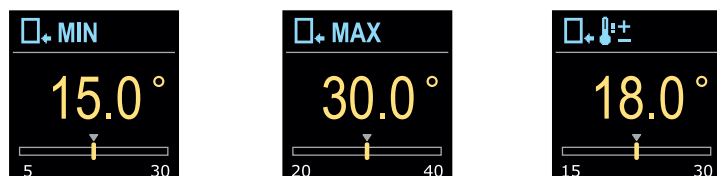

С помощью кнопок  и  вы можете определить верхний/нижний предел температуры и установить требуемую температуру в режиме обогрева. Подтвердите установку с помощью кнопки 

Если вы случайно выбрали неправильную температуру, вы можете вернуться к выбору с помощью кнопки 

### Выбор пределов регулирования температуры - MIN/MAX и установка требуемой температуры в режиме «Охлаждение»







С помощью кнопки  и  вы можете определить верхний/нижний предел температуры и установить требуемую температуру в режиме охлаждения. Подтвердите установку с помощью кнопки 

Если вы случайно выбрали неправильную температуру, вы можете вернуться к выбору с помощью кнопки 

Для возврата на основной экран нажмите кнопку 

### Основной экран

Символ	Описание
	Контроль температуры обратной линии в режиме «обогрев»: оранжевый
	Контроль температуры обратной линии в режиме «охлаждение»: голубой
	Контроль температуры подающей линии в режиме «обогрев»: оранжевый
	Контроль температуры подающей линии в режиме «охлаждение»: голубой





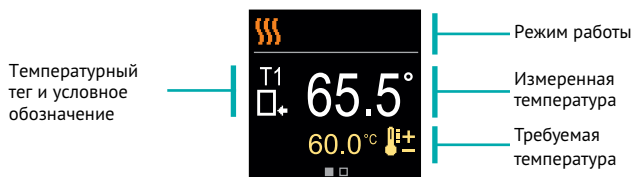

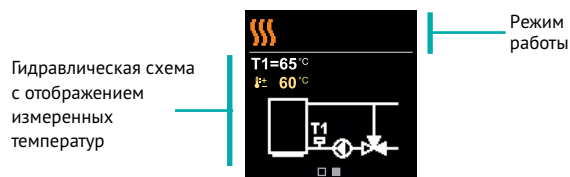

Вся важная информация о работе регулятора отображается на двух основных экранах. Вы можете перемещаться между основными экранами с помощью кнопок ⊖ и ⊕

### 1 экран: температуры



### 2 экран: гидравлическая схема



Символ	Описание
	Обогрев
	Охлаждение
	Направление вращения клапана против часовой стрелки
	Направление вращения клапана по часовой стрелки
	Ручное управление (при нажатой кнопке)
	Ошибка датчика
	Требуемая температура
	Температура обратной линии
	Температура подающей линии

### Кнопка «Помощь»

По нажатию кнопки  запускается анимация дисплея, которая показывает ярлыки для установки требуемой температуры и выбора режима обогрева или охлаждения.



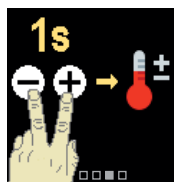
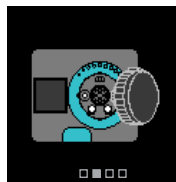
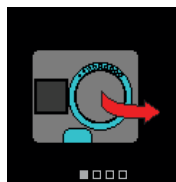

### Ярлык «Установка требуемой температуры»

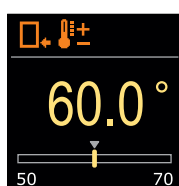
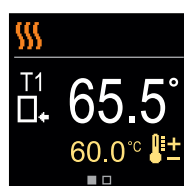

Основной экран

Требуемая температура

### Ярлык «Выбор режима нагрева или охлаждения»

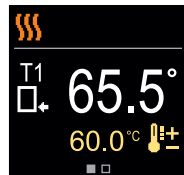

Основной экран

Обогрев / охлаждение

### Ручное перемещение клапана

Ручное перемещение смесительного клапана активируется нажатием кнопки I. Желаемое положение смесительного клапана устанавливается с помощью поворота ручки II. При повторном нажатии на кнопку I ручное перемещение клапана блокируется.

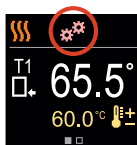
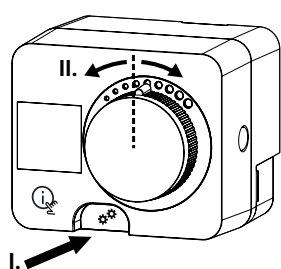

## Ошибка

При неисправности датчика регулятор сообщает об этом на основном экране.

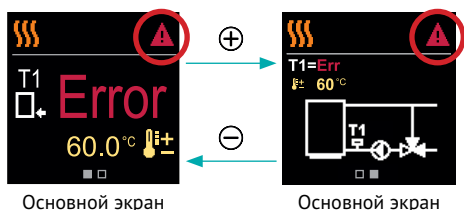

## Гидравлические схемы

**Схема 1** – Контроль заданной температуры возвращаемого в котёл теплоносителя, в режиме «обогрев»/«охлаждение»

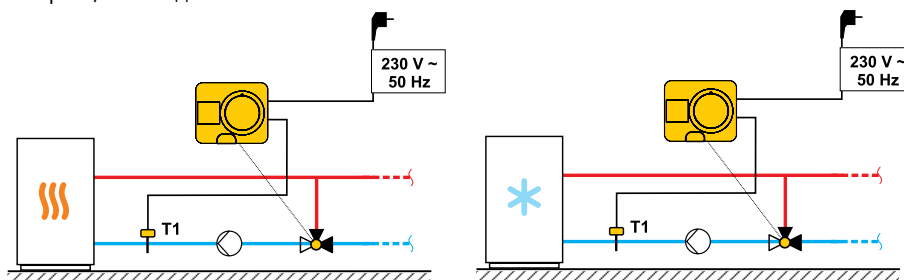

**Схема 2** – Контроль заданной температуры подаваемого в систему отопления теплоносителя, в режиме «обогрев»/«охлаждение»

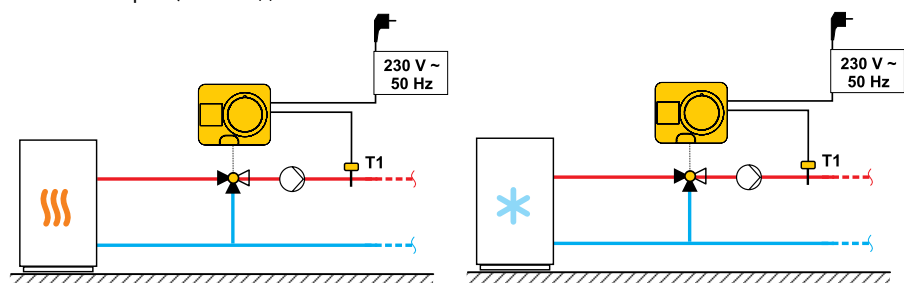

T1– температурный датчик

## 5. Указания по эксплуатации и техническому обслуживанию

Привод может управляться вручную или автоматически. Когда нажата кнопка  , это указывает на работу привода в ручном режиме. При нажатой кнопке выключается механизм автоматического управления. После этого можно вручную установить клапан в нужное положение.

Перевод в автоматический режим выполняется в обратном порядке.

## **6. Условия хранения и транспортировки**

Изделия должны храниться в упаковке предприятия-изготовителя по условиям хранения 3 ГОСТ 15150-69. Транспортировка изделий должна осуществляться в соответствии с условиями 5 ГОСТ 15150-69.

## **7. Утилизация**

Утилизация изделия (переплавка, захоронение, перепродажа) производится в порядке, установленном Законами РФ от 22 августа 2004 г. № 122-ФЗ «Об охране атмосферного воздуха», от 10 января 2003 г. № 15-ФЗ «Об отходах производства и потребления», а также другими российскими и региональными нормами, актами, правилами, распоряжениями и пр., принятыми во исполнение указанных законов.

## **8. Гарантийные обязательства**

Изготовитель гарантирует соответствие приводов трёхточечных для клапанов Uni-Fitt требованиям безопасности, при условии соблюдения потребителем правил использования, транспортировки, хранения, монтажа и эксплуатации.

Гарантия не распространяется на дефекты:

- возникшие в случаях нарушения правил, изложенных в настоящем паспорте об условиях хранения, монтажа, эксплуатации и обслуживания изделий;
- возникшие в случае ненадлежащей транспортировки и погрузо-разгрузочных работ;
- возникшие в случае воздействия веществ, агрессивных к материалам изделия;
- вызванные пожаром, стихией, форс-мажорными обстоятельствами;
- вызванные неправильными действиями потребителя;
- возникшие в случае постороннего вмешательства в конструкцию изделия.

## **9. Условия гарантийного обслуживания**

Претензии к качеству товара могут быть предъявлены в течение гарантийного срока. В случае необоснованности претензий, затраты на диагностику и экспертизу изделия оплачиваются Покупателем.

При предъявлении претензий к качеству товара, покупатель представляет следующие документы:

1. Заявление в произвольной форме, в котором указываются:
  - название организации или Ф.И.О. покупателя;
  - фактический адрес покупателя и контактный телефон;
  - название и адрес организации, производившей монтаж;
  - адрес установки изделия;
  - краткое описание дефекта.
2. Документ, подтверждающий покупку изделия (накладная, квитанция);
3. Фотографии неисправного изделия в системе;

4. Акт гидравлического испытания системы, в которой монтировалось изделие;
5. Копия гарантийного талона со всеми заполненными графами.

Представители Гарантийной организации могут запросить дополнительные документы для определения причин аварии и размеров ущерба.

## ГАРАНТИЙНЫЙ ТАЛОН

### Привод для клапана с контроллером постоянной температуры

№	Наименование	Артикул	Кол-во
1			

Гарантийный срок – 36 месяцев со дня продажи.

С условиями гарантии, правилами установки и эксплуатации ознакомлен:

Покупатель \_\_\_\_\_  
(подпись)

Продавец \_\_\_\_\_  
(подпись)

Дата продажи \_\_\_\_ / \_\_\_\_ / \_\_\_\_

Печать  
торгующей  
организации

Рекламации и претензии к качеству товара принимаются по адресу:

ООО «Юнифит-Рус», Вашутинское шоссе, вл. 36

г. Химки, Московская обл., 141400

тел. (495) 787-71-41

эл.почта: info@uni-fitt.ru